

thermomix

Découpe Minute

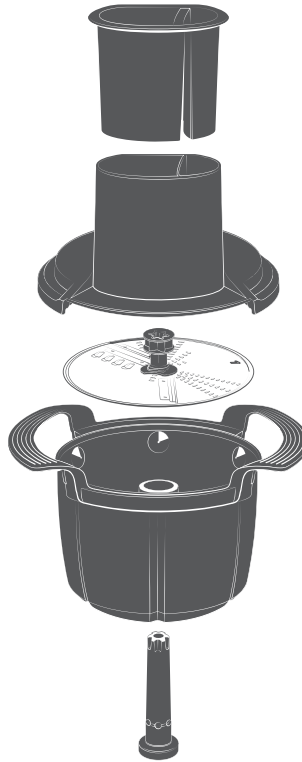

Manuel d'utilisation

FR • V3.0 • 27024 06/22





Welcome-Booklet numérique

Pour en savoir plus sur le Thermomix® Découpe Minute et vous inspirer de recettes et d'astuces, consultez notre Welcome-Booklet numérique.

Votre conseiller(ère) Thermomix® :

Téléphone :

Fax :

Tél. mobile :

E-mail :

Copyright

Textes, mise en page, photographies, illustrations : Vorwerk International & Co. KmG, Suisse. Tous droits réservés. Aucune section de cet ouvrage (partielle ou entière) ne peut être reproduite, mémorisée dans un système central, transmise ou distribuée de quelque manière que ce soit ou par quelque procédé que ce soit, électronique, mécanique, photocopie, enregistrement ou autre, sans la permission écrite de Vorwerk International & Co. KmG.

Sommaire

1	Avant la première utilisation	4
1.1	Description du produit.....	4
1.2	Conservation des documents.....	4
2	Vue d'ensemble du produit	5
3	Règles d'utilisation	5
4	Pour votre sécurité.....	6
4.1	Avertissements et consignes de sécurité.....	7
4.2	Affichage des avertissements.....	9
4.3	Obligations de l'utilisateur	10
5	Première utilisation	10
6	Utilisation	11
6.1	Assembler l'accessoire	11
6.2	Sélectionner la face de coupe et le résultat de râpage ou de découpe ...	13
6.3	Râper et couper des ingrédients	14
6.4	Retirer le disque de découpe.....	15
7	Nettoyage.....	16
8	Service clients	17
9	Garantie/responsabilité pour défauts matériels	17
10	Fabricant	18
11	Recyclage.....	18

1 Avant la première utilisation

En tant qu'utilisateur du Thermomix®, vous connaissez déjà le Thermomix® TM6 ou TM5 et ses accessoires.

Le présent manuel a pour objectif de vous familiariser avec l'utilisation du Thermomix® Découpe Minute pour votre Thermomix® TM6 ou TM5.

1. Lisez attentivement le manuel d'utilisation associé avant la première utilisation du Thermomix® Découpe Minute.
2. Lisez et observez également le manuel d'utilisation du Thermomix® TM6 ou TM5 fourni avec l'appareil respectif.
Si vous n'avez pas le manuel d'utilisation sous la main, vous pouvez consulter toutes les instructions en ligne sous <https://www.vorwerk.fr/thermomix/page-daccueil/>.

Welcome-Booklet numérique

Pour en savoir plus sur le Thermomix® Découpe Minute et vous inspirer de recettes et d'astuces, consultez notre Welcome-Booklet numérique.



1.1 Description du produit

Le Thermomix® Découpe Minute est un accessoire pour votre Thermomix® TM6 ou Thermomix® TM5.

Avec le Thermomix® Découpe Minute, votre Thermomix® râpe et coupe des ingrédients tels que des légumes, des fruits ou du fromage de manière régulière et contrôlée en quelques secondes.

1.2 Conservation des documents

Conservez ce manuel d'utilisation en vue d'une utilisation ultérieure. Il constitue un élément important de l'appareil et doit être joint au produit si vous le cédez à d'autres personnes.

2 Vue d'ensemble du produit

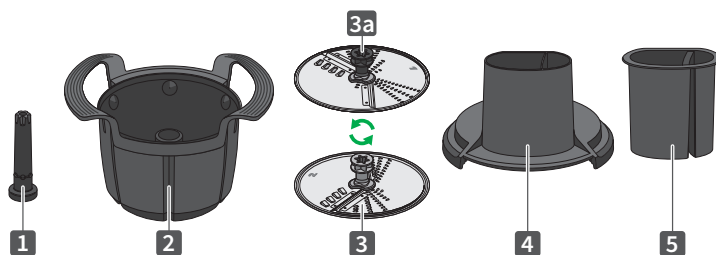

1 Axe central	3a Partie centrale
2 Panier de découpe	4 Couvercle avec goulotte
3 Disque de découpe	5 Poussoir

Remarque Vous trouverez tous les détails de la manipulation et l'utilisation du Thermomix® et du bol de mixage dans le manuel d'utilisation de votre Thermomix® TM6 ou TM5.

Si vous n'avez pas le manuel d'utilisation sous la main, vous pouvez consulter toutes les instructions en ligne sous <https://www.vorwerk.fr/thermomix/page-daccueil/>.

3 Règles d'utilisation

L'appareil et ses accessoires ne doivent être utilisés que pour l'application pour laquelle ils ont été prévus afin de minimiser tout danger pour l'utilisateur ou des tiers, ainsi que tout endommagement de l'appareil et d'autres biens.

Conditions d'utilisation Le Thermomix® Découpe Minute est un accessoire à usage domestique et similaire destiné à la préparation d'aliments.

Compatibilité N'utilisez l'accessoire qu'avec le Thermomix® TM6 ou TM5.

N'utilisez **jamais** l'accessoire avec le Thermomix Friend®.

Règles d'utilisation Le Thermomix® Découpe Minute est inséré dans le bol de mixage et peut être utilisé en sens standard ou sens inverse sans la fonction Chauffe, **uniquement à la vitesse 4**, pour râper ou émincer des aliments.

Groupe d'utilisateurs Les accessoires sont exclusivement destinés à une utilisation par des adultes. Ils ne doivent pas être utilisés par des enfants, même sous la surveillance d'un adulte.

Veillez à ce que les enfants ne s'approchent pas des appareils en fonctionnement.

Une surveillance renforcée s'impose lorsque les accessoires sont utilisés à proximité d'enfants.

En aucun cas, les enfants ne doivent être autorisés à jouer avec les accessoires.

Un appareil peut être utilisé par des personnes présentant des capacités physiques, sensorielles ou mentales réduites, ou encore manquant d'expérience et/ou de connaissances, à condition que ces dernières soient supervisées ou instruites concernant son utilisation sans risque et qu'elles comprennent les dangers pouvant en découler.

Utilisation non conforme Le Thermomix® Découpe Minute ne doit pas être utilisé ou nettoyé avec de l'alcool.

Une utilisation à des fins autres que celles pour lesquelles l'appareil a été prévu n'est pas autorisée. Le fabricant décline toute responsabilité pour les dommages pouvant en résulter. En cas de modifications techniques effectuées sur le produit, tout droit à garantie/droit découlant du constat d'un vice devient caduc. L'obligation d'indemniser du fabricant découlant de sa responsabilité du fait des produits et/ou du revendeur pour vices matériels est exclue en cas de modifications techniques du produit.

Pour tout travail effectué sur l'appareil, l'ensemble des documents associés ainsi que les indications de l'écran doivent être observés. Le fabricant ne répond pas des dommages pouvant découler d'une utilisation non conforme de l'appareil.

Dispositions de sécurité L'appareil est conforme aux dispositions de sécurité du pays dans lequel il est distribué par une organisation Vorwerk agréée. Le respect des normes de sécurité locales d'un autre pays ne peut pas être garanti si l'appareil est utilisé dans un autre pays que celui de vente. C'est pourquoi Vorwerk décline toute responsabilité pour les risques de sécurité encourus de ce fait par l'utilisateur.

4 Pour votre sécurité

La sécurité est le critère commun à tous les produits Vorwerk.

Néanmoins, la sécurité du produit ne peut être assurée que si vous observez les consignes de ce chapitre et les avertissements figurant dans les chapitres suivants.

Remarque Le Thermomix® Découpe Minute est exclusivement destiné à une utilisation combinée avec celle du Thermomix® TM6 ou du Thermomix® TM5. Observez les consignes de sécurité contenues dans l'ensemble des documents joints à l'appareil ainsi que les consignes affichées sur l'écran.

4.1 Avertissements et consignes de sécurité



AVERTISSEMENT

Risque de blessure dû à des accessoires endommagés !

Si des accessoires sont saisis par l'ensemble couteaux en fonctionnement ou s'ils sont soumis à des contraintes excessives, vous risquez d'être blessé par de petits éclats ou des bouts tranchants, notamment si les éclats sont avalés avec les aliments préparés.

- Utilisez les accessoires Thermomix® uniquement comme décrit dans le manuel ou sur l'écran de l'appareil.
- Avant de régler la vitesse, assurez-vous que l'accessoire requis est inséré correctement et bien fixé et qu'aucun accessoire détaché ne se trouve dans le bol de mixage.
- Vérifiez après chaque utilisation que les accessoires ne sont pas endommagés.
- Si, malgré tout, des accessoires sont endommagés par l'ensemble couteaux, jetez les aliments et contactez le Service Clients pour remplacer les accessoires.

Risque de brûlure lors de la préparation d'aliments chauds !

L'accessoire n'est pas conçu pour la préparation d'aliments chauds. La vapeur ou le liquide chaud peuvent s'échapper de manière incontrôlée et vous ébouillanter.

- N'utilisez pas la fonction Chauffe pendant l'utilisation de l'accessoire.
- Ne versez pas d'eau, en particulier d'eau chaude, dans le bol de mixage lorsque vous utilisez l'accessoire.

Risque de blessure dû à un déséquilibre !

Un disque de découpe endommagé ou déformé peut provoquer un déséquilibre pendant le fonctionnement et l'appareil peut se déplacer. L'appareil risque de tomber et de vous blesser.

- Vérifiez que le disque de découpe n'est pas déformé, surtout s'il est tombé. N'utilisez plus un disque de découpe déformé et remplacez-le immédiatement.



ATTENTION

Risque de coupures en cas de manipulation imprudente du disque de découpe !

Les lames des deux côtés du disque de découpe sont tranchantes et risquent de vous blesser !

- Manipulez le disque de découpe avec précaution.
- Ne saisissez jamais le disque de découpe par les lames, uniquement par la partie centrale du disque de découpe.
- Ne mettez pas les doigts ou d'autres parties du corps dans la goulotte de l'accessoire assemblé. Veillez également à ce que les enfants ne mettent pas les mains dans la goulotte de l'accessoire assemblé. La goulotte n'empêche pas les doigts ou autres parties du corps d'atteindre les lames.
- Introduisez uniquement les aliments à trancher ou à râper et le poussoir dans la goulotte.
- Ne touchez pas les lames ou les ouvertures de râpage, car elles sont tranchantes comme des lames de rasoir.
- Si vous devez retirer des aliments du disque de découpe ou du couvercle avec goulotte, saisissez le disque de découpe avec précaution par la partie centrale pour le retirer du couvercle, puis utilisez de l'eau et, si nécessaire, une brosse de nettoyage.

Risques de coupures en cas de rangement négligeant !

Les lames des deux côtés du disque de découpe sont tranchantes et risquent de vous blesser en cas de rangement négligeant !

- Conservez les lames et les disques, comme des couteaux tranchants, hors de portée des enfants.
- Rangez le disque de découpe dans le couvercle avec goulotte et le panier de découpe.

Risque de coupures en cas de nettoyage imprudent du disque de découpe !

Vous pouvez vous blesser en nettoyant le disque de découpe !

- Ne saisissez jamais le disque de découpe par les lames, uniquement par la partie centrale du disque de découpe.
- Utilisez une brosse de nettoyage ou le lave-vaisselle pour garder les mains à l'écart des lames tranchantes.
- Si vous nettoyez le disque de découpe dans le lave-vaisselle, placez-le de manière à ce qu'il puisse être facilement retiré en saisissant la partie centrale, et veillez tout particulièrement à ce que les enfants ne puissent pas l'atteindre.
- Si vous lavez le disque de découpe à la main, ne le mettez pas dans l'eau de rinçage, où il ne sera pas visible.

Risque de blessure dû aux pièces en rotation !

Des cheveux et des pièces détachées peuvent s'enrouler sur les pièces en rotation, ce qui risque de vous blesser.

- Attachez vos cheveux longs et tenez les vêtements amples ou autres objets à distance de la goulotte.

Risque de blessure par pincement !

Vos doigts peuvent être pincés par les bras de verrouillage du bloc moteur et sous le couvercle verrouillé du bol de mixage.

- Évitez tout contact avec les pièces en mouvement.
- Tenez cheveux et vêtements à distance des pièces en mouvement.
- Ne touchez **pas** les bras de verrouillage ou le couvercle lorsque vous ouvrez ou fermez le mécanisme de verrouillage.

Risque de blessure en cas d'absence de verrouillage !

Lorsque l'accessoire est utilisé avec d'autres appareils, le Découpe Minute n'est pas verrouillé. Des pièces peuvent donc se détacher et vous blesser.

- N'utilisez l'accessoire qu'avec le Thermomix® TM6 ou TM5.
- N'utilisez jamais l'accessoire avec le Thermomix Friend®.

Risque de brûlure au contact des surfaces métalliques très chaudes !

En cas d'utilisation continue, sous l'effet de la force, la tige métallique du couvercle peut s'échauffer considérablement.

- Ne dépassez en aucun cas la durée maximale de découpe d'une minute.



REMARQUE

Risque d'endommagement dû à une utilisation non conforme !

L'accessoire peut être endommagé par une utilisation non conforme.

- Utilisez l'accessoire exclusivement à la vitesse 4.
- N'utilisez que l'accessoire entièrement assemblé.
- Ne préparez que des aliments qui ne sont pas congelés.
- Utilisez exclusivement le poussoir d'origine Thermomix®.
- Poussez toujours les aliments avec le poussoir vers le disque de découpe, sans les serrer. N'appliquez pas de force sur le poussoir.

Risque d'endommagement dû à un nettoyage non conforme

Dans le lave-vaisselle, l'accessoire peut être déformé sous l'effet de la chaleur et au contact d'objets posés dessus.

- Placez tous les composants dans le panier du lave-vaisselle, sans les serrer.

4.2 Affichage des avertissements

Les avertissements contenus dans ce manuel sont mis en relief à l'aide de symboles de sécurité et mots de signalisation. Le symbole et le mot de signalisation vous indiquent la gravité du danger.

Affichage des avertissements

Les avertissements précédant toute action sont représentés comme suit :

AVERTISSEMENT



Nature et source du danger

Explication concernant la nature et la source du danger/
conséquences

- Mesures visant à écarter le danger

Signification des mots-clés

AVERTISSEMENT	Danger de mort ou risque de blessures graves, si cette mise en danger n'est pas évitée.
ATTENTION	Risque de blessures légères, si cette mise en danger n'est pas évitée.
REMARQUE	Dompage matériel, si cette mise en danger n'est pas évitée.

Signification des symboles de sécurité



Avertissement avec indication de la gravité du danger



Indication d'un dommage matériel

4.3 Obligations de l'utilisateur

Pour assurer le fonctionnement irréprochable de l'appareil et des accessoires Vorwerk, respectez les points suivants :

1. Observez le manuel d'utilisation et tous les documents associés.
2. Conservez le manuel dans un endroit où vous pourrez le retrouver facilement en cas de besoin.
3. Faites immédiatement réparer par le fabricant les dommages éventuels survenus sur l'appareil.

5 Première utilisation

Nettoyez le Thermomix® Découpe Minute avant la première utilisation, voir [Nettoyage](#) [► Page 16].

6 Utilisation

ATTENTION



Risque de coupures en cas de manipulation imprudente du disque de découpe !

Les lames des deux côtés du disque de découpe sont tranchantes et risquent de vous blesser !

- Manipulez le disque de découpe avec précaution.
- Ne saisissez jamais le disque de découpe par les lames, uniquement par la partie centrale du disque de découpe.
- Ne mettez pas les doigts ou d'autres parties du corps dans la goulotte de l'accessoire assemblé. Veillez également à ce que les enfants ne mettent pas les mains dans la goulotte de l'accessoire assemblé. La goulotte n'empêche pas les doigts ou autres parties du corps d'atteindre les lames.
- Introduisez uniquement les aliments à trancher ou à râper et le poussoir dans la goulotte.
- Ne touchez pas les lames ou les ouvertures de râpage, car elles sont tranchantes comme des lames de rasoir.
- Si vous devez retirer des aliments du disque de découpe ou du couvercle avec goulotte, saisissez le disque de découpe avec précaution par la partie centrale pour le retirer du couvercle, puis utilisez de l'eau et, si nécessaire, une brosse de nettoyage.

6.1 Assembler l'accessoire

Condition Insérez le Thermomix® Découpe Minute uniquement dans un bol de mixage vide. Assurez-vous qu'il n'y a pas d'aliments ou de liquides dans le bol de mixage et surtout sur l'ensemble couteaux avant de placer l'axe central sur l'ensemble couteaux. Il n'est pas nécessaire de nettoyer le bol de mixage en profondeur avant d'utiliser le Thermomix® Découpe Minute.

Pour insérer le Thermomix® Découpe Minute dans votre bol de mixage, procédez comme suit :

- Assurez-vous que le bol de mixage est correctement et complètement inséré dans le bloc moteur Thermomix® TM6 ou TM5.

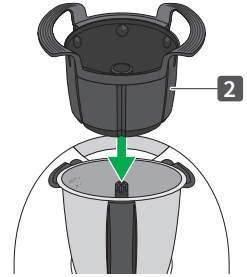
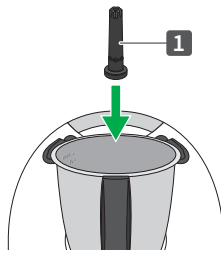



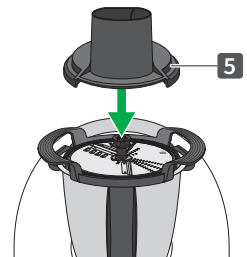
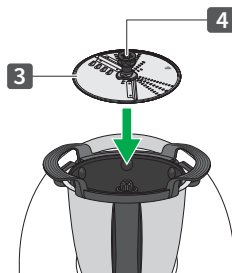



1. Placez l'axe (1) sur les couteaux dans le bol de mixage.
2. Placez le panier de découpe (2) sur l'axe.



3. Saisissez le disque de découpe (3) par l'axe central (4) et placez-le sur l'axe avec la face souhaitée vers le haut, voir [Sélectionner la face de coupe et le résultat de râpage ou de découpe](#) [► Page 13].
4. Placez le couvercle (5) sur le panier de découpe.
⇒ *Le Thermomix® Découpe Minute est désormais prêt à fonctionner.*



6.2 Sélectionner la face de coupe et le résultat de râpage ou de découpe

Le disque de découpe Thermomix® dispose de deux faces de coupe différentes avec lesquelles vous pouvez soit couper les ingrédients en tranches, soit les râper.

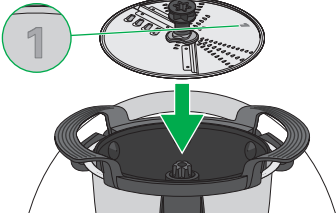
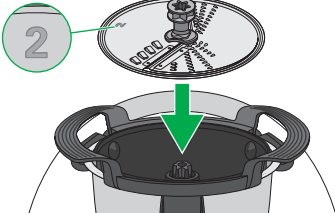
Résultat de découpe	Face tranches 		Face râpe 	
Épaisseur	env. 4 mm	env. 1 mm	env. 3 à 4 mm	env. 1 mm
Sens de rotation				
Face du disque de découpe	Face 1 (gris foncé) vers le haut		Face 2 (gris clair) vers le haut	

	
---	--

L'épaisseur se règle par le sens de rotation.

- Sélectionnez la fonction Sens inverse , si vous souhaitez obtenir un résultat de découpe plus fin.
- Pour des tranches ou lanières plus épaisses, restez en sens standard 

6.3 Râper et couper des ingrédients

Ordre des étapes de travail En règle générale, vous démarrez d'abord l'appareil, puis vous mettez les ingrédients pendant que le disque de découpe tourne. Pour les ingrédients petits et légers (p. ex. champignons) ou si vous souhaitez un résultat de découpe très régulier (p. ex. rondelles d'oignons), mettez d'abord les ingrédients dans la goulotte, poussez-les légèrement avec le poussoir vers le bas, sans forcer, et démarrez ensuite l'appareil. Suivez les instructions à l'écran ou dans la recette.

Astuce Vous trouverez un aperçu **des meilleurs résultats** de découpe pour les différents ingrédients dans le **Welcome Booklet**.

REMARQUE







Risque d'endommagement dû à une utilisation non conforme !

L'accessoire peut être endommagé par une utilisation non conforme.

- Utilisez l'accessoire exclusivement à la vitesse 4.
- N'utilisez que l'accessoire entièrement assemblé.
- Ne préparez que des aliments qui ne sont pas congelés.
- Utilisez exclusivement le poussoir d'origine Thermomix®.
- Poussez toujours les aliments avec le poussoir vers le disque de découpe, sans les serrer. N'appliquez pas de force sur le poussoir.

- Assurez-vous que le Thermomix® Découpe Minute est correctement inséré, voir [Assembler l'accessoire](#) [► Page 11].

Fonction TM6 • Sélectionnez la fonction souhaitée (trancher  ou râper ) dans le menu TM6 et suivez les instructions affichées sur l'écran.

TM5 (manuellement) • Sélectionnez le sens de rotation en fonction du résultat de découpe souhaité : face 1 pour trancher, face 2 pour râper.
- Sélectionnez la fonction Sens inverse , si vous voulez obtenir une découpe plus fine.
- Pour des tranches ou lanières plus épaisses, restez en sens standard .

Vitesse 4 • Tournez le sélecteur pour démarrer le Thermomix® avant de mettre les ingrédients dans la goulotte. Si vous sélectionnez la vitesse
1 minute max. manuellement, augmentez lentement la vitesse jusqu'à la vitesse 4.

durée max. • Utilisez l'appareil **au maximum pendant 1 minute** en mode de découpe pur.

Vous pouvez maintenant mettre les ingrédients, voir l'étape suivante.

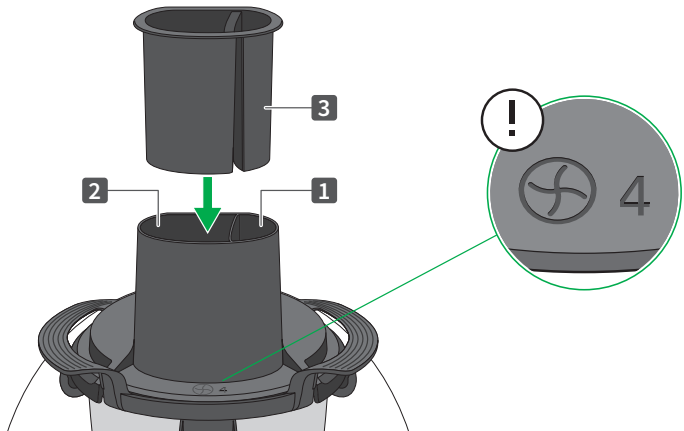

Mettre les ingrédients

Vous trouverez un aperçu **des meilleurs résultats** de découpe pour les différents ingrédients dans le **Welcome Booklet**.

1. Mettez les ingrédients au fur et à mesure en vrac dans la goulotte appropriée (1) ou (2).
2. Si un ingrédient est trop grand pour l'ouverture, coupez-le en morceaux plus petits selon les besoins.
3. Poussez les ingrédients à l'aide du poussoir (3) vers le bas, sans les serrer.

Fonction de maintien

Lorsque vous appuyez à fond sur le poussoir, il s'enclenche en position de maintien. À la fin de chaque processus de découpe et de râpage, laissez le poussoir s'enclencher. Cela l'empêche de tomber lorsque vous retirez le couvercle avec goulotte et que vous le retournez.

Note concernant le poussoir

Aucune force n'est nécessaire pour pousser les ingrédients vers le bas. Il suffit de placer la main sur le poussoir et d'accompagner les ingrédients sans exercer de pression.

Si le poussoir ne peut pas être poussé vers le bas, vérifiez si la goulotte est trop remplie ou si des ingrédients sont coincés.

Débloquer le disque de découpe

Si le disque de découpe est bloqué, soulevez le poussoir et repoussez-le sur l'aliment en exerçant une pression minimale.

Si le blocage ne peut être éliminé :

1. arrêtez le processus de râpage ou de découpe et éliminez l'élément bloquant avec précaution à l'aide de la spatule.
2. Ne mettez jamais les mains dans les lames !

Si des ingrédients sont coincés entre le bas de la goulotte et le côté du couvercle, utilisez la spatule pour dégager facilement et rapidement les ingrédients.

6.4 Retirer le disque de découpe

Pour retirer ou retourner le disque de découpe, procédez comme suit :

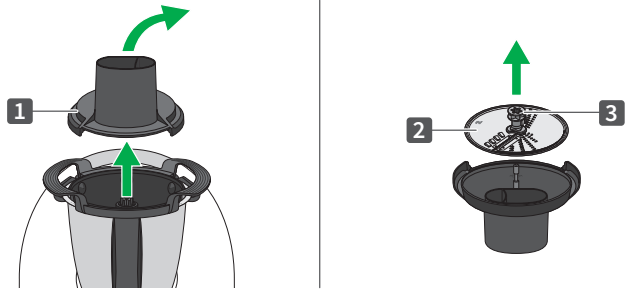

1. Retirez le couvercle avec goulotte (1) du panier à découper et retournez-le.
Le disque de découpe reste attaché au couvercle.
2. Retirez le disque de découpe (2) du couvercle au niveau de la partie centrale du disque de découpe (3).

7 Nettoyage

Tous les composants sont lavables au lave-vaisselle.

Cependant, nous recommandons de nettoyer le disque de découpe à la main après utilisation, sous l'eau courante avec une brosse à vaisselle. Les lames de haute qualité restent ainsi tranchantes encore plus longtemps.

ATTENTION



Risque de coupures en cas de nettoyage imprudent du disque de découpe !

Vous pouvez vous blesser en nettoyant le disque de découpe !

- Ne saisissez jamais le disque de découpe par les lames, uniquement par la partie centrale du disque de découpe.
 - Utilisez une brosse de nettoyage ou le lave-vaisselle pour garder les mains à l'écart des lames tranchantes.
 - Si vous nettoyez le disque de découpe dans le lave-vaisselle, placez-le de manière à ce qu'il puisse être facilement retiré en saisissant la partie centrale, et veillez tout particulièrement à ce que les enfants ne puissent pas l'atteindre.
 - Si vous lavez le disque de découpe à la main, ne le mettez pas dans l'eau de rinçage, où il ne sera pas visible.
- Laissez bien sécher tous les composants après le nettoyage.

8 Service clients

Service Clients Thermomix®

Du lundi au vendredi, de 8h30 à 18h30 et le samedi de 9h00 à 14h00 sans interruption.

Tél. : + 33 (0)2 518 547 47

Email: serviceclient@vorwerk.fr

www.thermomix.fr

Vorwerk France

539, Route de Saint-Joseph,

CS 20811

44308 Nantes Cédex 3

Pour de plus amples informations, veuillez contacter votre conseiller/ conseillère Thermomix®, la filiale de vente dans votre pays ou vous rendre sur

www.thermomix.fr.

Ce manuel d'utilisation est disponible dans d'autres langues sur <https://thermomix.vorwerk.com>

9 Garantie/responsabilité pour défauts matériels

Le Thermomix® et ses accessoires ne peuvent être réparés que par le Service Clients de Vorwerk ou par un service technique agréé par Vorwerk.

Utilisez uniquement les accessoires fournis avec le Thermomix® ou des pièces détachées originales de Vorwerk Thermomix®. N'utilisez jamais le Thermomix® avec des accessoires ou équipements non fournis par Vorwerk Thermomix® pour Thermomix®. Ceci pourrait entraîner l'annulation de votre garantie ou de la responsabilité pour défauts matériels.

10 Fabricant

Vorwerk Elektrowerke GmbH & Co. KG

Mühlenweg 17-37

42270 Wuppertal

Allemagne

11 Recyclage

Les accessoires Vorwerk originaux se composent en grande partie de matières premières recyclables. Vous pouvez les éliminer aux points de collecte prévus à cet effet.

Les accessoires ne doivent pas être jetés avec les déchets ménagers.

1. Veillez à ce que tout accessoire soit éliminé dans les règles de l'art
2. En vous conformant aux prescriptions nationales en vigueur.

thermomix

Découpe Minute

