

**thermomix**

Kesme aparatı

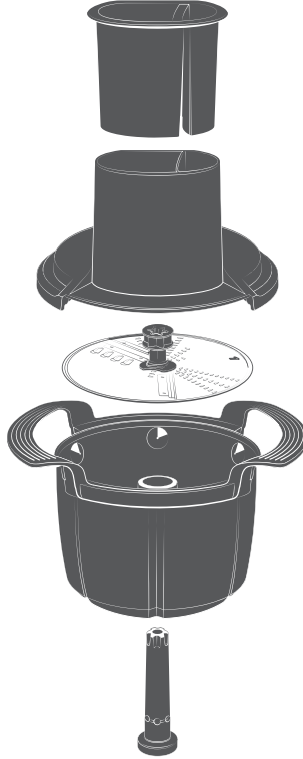

# Kullanım kılavuzu

TR • V1.0 • 27029 09/22





### Dijital hoş geldiniz kitapçığı

Thermomix® kesme aparatınız hakkında daha fazla bilgi edinmek, tarifler ve püf noktalarıyla ilham almak için dijital hoş geldiniz kitapçığımızı okumanızı öneririz.

### Copyright

Metin, tasarım, fotoğraflar ve illüstrasyonlar için telif hakları Vorwerk International & Co. KmG, İsviçre firmasına aittir. Tüm hakları saklıdır. Bu yayının tamamının veya bir kısmının Vorwerk International & Co. KmG firmasının yazılı izni olmaksızın her türlü elektronik, mekanik, fotomekanik ortamda çoğaltılması, kaydedilmesi ve çıktısının alınması veya üçüncü kişilerle paylaşılması yasaktır.

# İçindekiler

|           |   |           |
|-----------|---|-----------|
| <b>1</b>  | <b>Başlamadan önce .....</b>  | <b>4</b>  |
| 1.1       | Ürün tanıtımı .....   | 4         |
| 1.2       | Dokümanların saklanması.....  | 4         |
| <b>2</b>  | <b>Ürüne genel bakış .....</b>  | <b>5</b>  |
| <b>3</b>  | <b>Amaca uygun kullanım .....</b>                                       | <b>5</b>  |
| <b>4</b>  | <b>Güvenliğiniz için .....</b>  | <b>6</b>  |
| 4.1       | Tehlike ve güvenlik uyarıları.....                                      | 7         |
| 4.2       | Güvenlik uyarılarının yapısı .....                                      | 9         |
| 4.3       | Kullanıcının yükümlülükleri .....                                       | 10        |
| <b>5</b>  | <b>Çalıştırma .....</b>   | <b>10</b> |
| <b>6</b>  | <b>Kullanım .....</b>   | <b>11</b> |
| 6.1       | Aksesuarın birleştirilmesi .....  | 11        |
| 6.2       | Kesme yüzünün ve rendeleme veya<br>doğrama kalınlığının seçilmesi ..... | 13        |
| 6.3       | Malzemelerin doğranması ve<br>rendelenmesi .....                        | 14        |
| 6.4       | Kesme diskinin çıkarılması .....  | 15        |
| <b>7</b>  | <b>Temizlik .....</b>   | <b>16</b> |
| <b>8</b>  | <b>Müşteri hizmetleri .....</b>   | <b>17</b> |
| <b>9</b>  | <b>Garanti .....</b>  | <b>17</b> |
| <b>10</b> | <b>Üretici .....</b>  | <b>19</b> |
| <b>11</b> | <b>Bertaraf etme .....</b>  | <b>19</b> |

# 1 Bařlamadan önce

Thermomix® kullanıcıı olarak Thermomix® TM6 veya TM5 ve ona ait aksesuarları zaten tanıyorsunuz.

Bu kılavuz ise size, Thermomix® TM6 veya TM5 cihazınıza ait Thermomix® kesme aparatının kullanımını açıklamaktadır.

1. Thermomix® kesme aparatını ilk kez kullanmadan önce onlara ait kullanım kılavuzunu dikkatlice okuyun.
2. Ayrıca Thermomix® TM6 veya TM5 cihazınızla birlikte verilen kullanım kılavuzunu da okuyun ve dikkate alın.  
řayet kullanım kılavuzu elinizin altında bulunmuyorsa <https://thermomix.vorwerk.com.tr/kullanmaklavuzu> adresinde tüm kılavuzlara online erişebilirsiniz.

## Dijital hoş geldiniz kitapçığı



Thermomix® kesme aparatınız hakkında daha fazla bilgi edinmek, tarifler ve püf noktalarıyla ilham almak için dijital hoş geldiniz kitapçığımızı okumanızı öneririz.

### 1.1 Ürün tanıtımı

Thermomix® kesme aparatı, Thermomix® TM6 veya Thermomix® TM5 cihazınıza ait bir aksesuardır.

Thermomix® kesme aparatı ile Thermomix® cihazınızda sebze, meyve veya kařar gibi ürünleri saniyeler içinde, eşit ve kontrollü şekilde doğrayabilir ve rendeleyebilirsiniz.

### 1.2 Dokümanların saklanması

Kullanım kılavuzunu ilerde de kullanmak için saklayın. Bu kılavuz, ürünün önemli bir parçasıdır ve ürünü başkasına vermeniz durumunda birlikte verilmelidir.

## 2 Ürüne genel bakış

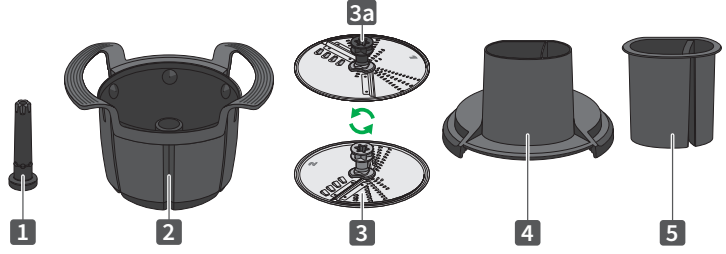

|                        |                        |
|------------------------|------------------------|
| 1 Çevirme mili         | 3a Orta parça          |
| 2 Kesme aparatı sepeti | 4 Kesme aparatı kapağı |
| 3 Kesme diskisi        | 5 İtici                |

**Not** Thermomix® cihazının ve karıştırma kabının kullanımı ve işlevi hakkındaki ayrıntılı bilgileri Thermomix®TM6 veya TM5 cihazınızın kullanım kılavuzunda bulabilirsiniz.

Şayet kullanım kılavuzu elinizin altında bulunmuyorsa <https://thermomix.vorwerk.com.tr/kullanmaklavuzu> adresinde tüm kılavuzlara online erişebilirsiniz.

## 3 Amaca uygun kullanım

Kendinize ve üçüncü kişilere yönelik tehlikeleri ve de cihaza ve başka mal varlıklarına yönelik zararları en aza indirmek için cihazı ve aksesuarları yalnızca türüne ve amacına uygun olarak kullanın.

**Kullanım koşulları** Thermomix® kesme aparatı, yiyecek hazırlamaya yarayan bir aksesuardır ve evde veya ev benzeri kullanım için öngörülmüştür.

**Uyumluluk** Bu aksesuarı yalnızca Thermomix® TM6 veya TM5 cihazlarıyla kullanın.  
Bu aksesuarı **kesinlikle** Thermomix Friend® cihazında kullanmayın.

**Amaca uygun kullanım** Thermomix® kesme aparatı, karıştırma kabı içine yerleştirilir ve yiyecekleri parçalamak için saat yönünde veya tersine çevirme yönünde, ısıtma fonksiyonu olmadan, **yalnızca 4. hız kademesinde** kullanılabilir.

**Hedef kitle** Aksesuar yalnızca yetişkinler tarafından kullanılmak üzere tasarlanmıştır. Yetişkinlerin gözetiminde olsalar dahi çocuklar tarafından kullanılmamalıdır.

Çocuklar çalışmakta olan cihazlardan uzak tutulmalıdırlar.

Aksesuarın çocukların yakınında kullanılması durumunda çocukların son derece özenli bir şekilde gözlenmeleri gerekir.

Çocuklar aksesuarla oynamamalıdır.

Cihazlar, fiziksel, algısal ve zihinsel yetenekleri azalmış veya tecrübe ve bilgi eksikliği olan kişiler tarafından gözetim altındayken veya cihazın güvenli bir şekilde kullanımı hakkında bilgilendirildikten ve ortaya çıkabilecek tehlikeleri anladıktan sonra kullanılabilir.

**Amaca uygun olmayan kullanım** Thermomix® kesme aparatı alkollü içeriklerle kullanılmamalıdır veya alkolle temizlenmemelidir.

Amacına uygun kullanım dışındaki başka bir kullanım yasaktır. Bundan doğabilecek zararlardan dolayı üretici sorumlu tutulamaz. Ürün üzerinde teknik değişiklikler yapılması halinde her türlü garanti ve ayıplı mal sorumluluğu geçerliliğini yitirir. Ürün üzerinden teknik değişiklikler yapılması halinde üreticinin ürün sorumluluğundan ve/veya bayinin ayıplı mal sorumluluğundan doğan tazmin yükümlülüğü ortadan kalkar.

Cihaz ile ilgili tüm çalışmalarda ilgili tüm dokümanlar ve ekran üzerindeki yönergeler dikkate alınmalıdır. Uygun olmayan eylemlerde, bunun neden olabileceği zararlardan dolayı üretici sorumlu tutulamaz.

**Güvenlik talimatları** Cihaz, yetkili bir Vorwerk kuruluşu tarafından satıldığı ülkedeki güvenlik talimatlarına uygundur. Cihazı satıldığı ülkeden başka bir ülkede kullanırken diğer ülkedeki yerel güvenlik standartlarına uygunluk garanti edilememektedir. Dolayısıyla Vorwerk bu nedenle kullanıcıya karşı güvenlik risklerini reddetmektedir.

## 4 Güvenliğiniz için

Güvenlik, her Vorwerk ürününün önemli bir özelliğidir.

Ürünün güvenliği ancak siz bu bölümü ve de takip eden bölümlerdeki güvenlik uyarılarını dikkate aldığınız takdirde sağlanabilir.

**Not** Thermomix® kesme aparatı, yalnızca Thermomix® TM6 veya Thermomix® TM5 cihazıyla birlikte kullanılmak üzere tasarlanmıştır. İlgili diğer tüm dokümanlardaki güvenlik uyarılarını ve ekran üzerindeki yönergeleri dikkate alın.

## 4.1 Tehlike ve güvenlik uyarıları



### UYARI

**Hasarlı aksesuarlar nedeniyle yaralanma tehlikesi!**

**Cihazın çalışması sırasında aksesuar karıştırma bıçağına temas ederse veya aşırı yüke maruz kalırsa küçük kıymıklar ve keskin kenarlar hazırlanan yemeğe karışarak yutulabilir ve yaralanmanıza neden olabilir.**

- Thermomix® aksesuarlarını yalnızca kılavuzda veya ana cihazın ekranında tarif edilen şekilde kullanın.
- Hız seviyesini ayarlamadan önce, kullanılan aksesuarın güvenli ve doğru şekilde yerleştirilmiş olduğundan ve karıştırma kabı içinde serbest şekilde duran herhangi bir aksesuar bulunmadığından emin olun.
- Kullandıktan sonra aksesuarda hasar olup olmadığını kontrol edin.
- Buna rağmen aksesuar karıştırma bıçağı tarafından zarar görürse pişirilen ürünü atın ve yedek aksesuarlar için müşteri hizmetlerine başvurun.

**Sıcak yiyeceklerin hazırlanması sırasında haşlanma tehlikesi!**

**Bu aksesuar sıcak yiyecekler hazırlamak için uygun değildir. Buhar veya sıcak sıvılar kontrolsüzce dışarı çıkabilir ve sizi haşlayabilir.**

- Bu aksesuarı kullanırken ısıtma fonksiyonunu kullanmayın.
- Bu aksesuarı kullanırken karıştırma kabına su ve özellikle de sıcak su koymayın.

**Dengesiz çalışma nedeniyle yaralanma tehlikesi!**

**Kesme diski hasarlıysa veya deforme olmuşsa çalışırken dengesizliğe neden olabilir ve cihazın hareket etmesine neden olabilir. Cihaz yere düşebilir ve yaralanmanıza neden olabilir.**

- Kesme diskini özellikle yere düşürdükten sonra deforme olup olmadığı bakımından kontrol edin. Deforme olan bir kesme diskini kullanmaya devam etmeyin ve derhal değiştirin.



## DİKKAT

### **Kesme diskinin dikkatsiz kullanılması nedeniyle kesik yaralanmaları tehlikesi!**

#### **Kesme diskinin çift yönlü kesici yüzleri keskindir ve yaralanmanıza neden olabilir!**

- Kesme diskini dikkatli kullanın.
- Kesme diskini asla kesici yüzlerinden tutmayın, yalnızca kesme diskinin orta parçasından tutun.
- Doldurma açıklığı içine parmaklarınızı veya başka uzuvlarınızı sokmayın. Çocukların doldurma açıklığına el sokmamalarına dikkat edin. Doldurma açıklığı parmakların veya başka uzuvların kesici yüzlere ulaşmasını engelleyemez.
- Doldurma açıklığına yalnızca doğranacak veya rendelenecek yiyecekleri ve iticiyi sokun.
- Kesici yüzlere veya rende açıklıklarına dokunmayın, çünkü bunlar son derece keskindir.
- Kesme diskinin veya kesme aparatı kapağının üzerinde kalan yiyecek artıklarını uzaklaştırmak istediğinizde, kesme diskini kesme aparatı kapağından çıkarmak için dikkatlice orta parçasından tutun ve temizlemek için su ve gerekiyorsa bulaşık fırçası kullanın.

### **Dikkatsiz muhafaza edilmesi nedeniyle kesik yaralanmaları tehlikesi!**

#### **Kesme diskinin her iki tarafındaki kesici yüzleri keskindir ve dikkatsizce muhafaza edildiğinde yaralanmanıza neden olabilir!**

- Kesme diskini aynı keskin bıçaklarda olduğu gibi çocukların erişemeyeceği şekilde muhafaza edin.
- Kesme diskini kesme aparatı kapağı ve kesme aparatı sepeti içinde muhafaza edin.

### **Kesme diskinin dikkatsizce temizlenmesi nedeniyle kesik yaralanmaları tehlikesi!**

#### **Kesme diskini temizlerken kendinizi yaralayabilirsiniz!**

- Kesme diskini asla kesici yüzlerinden tutmayın, yalnızca kesme diskinin orta parçasından tutun.
- Ellerinizi kesici yüzlerden uzak tutmak için bulaşık fırçası kullanın veya bulaşık makinesinde temizleyin.
- Kesme diskini bulaşık makinesinde temizlemek için, orta parçadan tutularak kolayca çıkarılacak şekilde yerleştirin ve çocukların ona ulaşmamasına özellikle dikkat edin.
- Kesme diskini elde yıkayacaksanız, göremeyeceğiniz şekilde bulaşık suyunun içine bırakmayın.

### **Dönen parçalar nedeniyle yaralanma tehlikesi!**

#### **Saçlarınız veya sarkan giysileriniz dönen parçalara takılarak yaralanmanıza neden olabilir.**

- Saçlarınızı arkadan bağlayın ve bol giysilerinizi veya başka nesnelere doldurma açıklığından uzak tutun.



### Sıkışma nedeniyle yaralanma tehlikesi!

Ana cihazın kilitleme kolları veya kilitlenebilen kapak parmaklarınızın sıkışmasına neden olabilir.

- Hareketli parçalara temas etmekten kaçının.
- Saçlarınızı ve giysilerinizi hareketli parçalardan uzak tutun.
- Kilitleme mekanizması açılırken veya kapanırken kilitleme kollarına veya kapağa **dokunmayın**.

### Tam kilitlenmeme nedeniyle yaralanma tehlikesi!

Aksesuarın başka cihazlarla kullanılması durumunda Thermomix® kesme aparatı kilitlenmez. Bu nedenle parçalar yerinden çıkabilir ve yaralanmanıza neden olabilir.

- Bu aksesuarı yalnızca Thermomix® TM6 veya TM5 cihazlarıyla kullanın.
- Bu aksesuarı kesinlikle Thermomix Friend® cihazında kullanmayın.

### Sıcak metal yüzeyler nedeniyle yanma tehlikesi!

Yük altında sürekli kullanım durumunda kapağın metal pimi aşırı ısınabilir.

- Asla 1 dakikalık maksimum kullanım süresini aşmayın.

## ! NOT

### Uygunsuz kullanımdan kaynaklanabilecek hasar tehlikesi!

Aksesuar uygunsuz kullanım nedeniyle zarar görebilir.

- Bu aksesuarı yalnızca 4. hız kademesinde kullanın.
- Bu aksesuarı yalnızca tamamen birleştirilmiş halde kullanın.
- Derin dondurulmuş gıda maddelerini işlemeyin.
- Yalnızca orijinal Thermomix® itici kullanın.
- Gıda maddelerini iticiyle kesme diski yönünde yumuşakça bastırın. İticiyi kuvvetli şekilde bastırmayın.

### Uygunsuz temizlik nedeniyle cihaz zarar görebilir

Bulaşık makinesi içinde yüksek ısı ve üzerinde yer alan nesnelerin basıncı nedeniyle deformasyon olabilir.

- Tüm parçaları bulaşık sepetine sıkışık olmayan şekilde yerleştirin.

## 4.2 Güvenlik uyarılarının yapısı

Bu kılavuzdaki güvenlik uyarıları güvenlik simgeleriyle ve uyarı sözcükleriyle vurgulanmıştır. Simgeler ve uyarı sözcüğü size tehlikenin ağırlık derecesi hakkında bir bilgi verir.

### Güvenlik uyarılarının yapısı

Her eylemden önce gelen güvenlik uyarıları aşağıdaki gibi gösterilmektedirler:

## UYARI



### Tehlikenin türü ve kaynağı

Tehlikenin türü ve kaynağına/doğuracağı sonuçlara ilişkin açıklamalar

- Tehlikenin önlenmesine yönelik önlemler

### Uyarı sözcüklerinin anlamları

|        |   |
|--------|---|
| UYARI  | Riskten kaçınılmaması durumunda ölüm veya ağır yaralanma tehlikesi. |
| DİKKAT | Riskten kaçınılmaması durumunda hafif yaralanma tehlikesi.          |
| NOT    | Riskten kaçınılmaması durumunda maddi zarar tehlikesi.              |

### Güvenlik simgelerinin açıklamaları



Tehlikenin ağırlık derecesi hakkında bir bilgi içeren güvenlik uyarısı



Maddi zarara ilişkin uyarı

## 4.3 Kullanıcının yükümlülükleri

Cihazın ve Vorwerk aksesuarının sorunsuz bir şekilde çalışması için aşağıdakilere dikkat edin:

1. Kullanım kılavuzunu ve ilgili tüm dokümanları dikkate alın.
2. Kullanım kılavuzunu ihtiyaç duyduğunuzda kolayca bulabileceğiniz bir yerde muhafaza edin.
3. Cihaz üzerindeki hasarların en kısa zamanda üretici tarafından giderilmesini sağlayın.

## 5 Çalıştırma

Kullanmadan önce Thermomix® kesme aparatını temizleyin, bkz. [Temizlik](#) [[▶ sayfa 16](#)].

## 6 Kullanım

### DİKKAT



**Kesme diskinin dikkatsiz kullanılması nedeniyle kesik yaralanmaları tehlikesi!**

**Kesme diskinin çift yönlü kesici yüzleri keskindir ve yaralanmanıza neden olabilir!**

- Kesme diskini dikkatli kullanın.
- Kesme diskini asla kesici yüzlerinden tutmayın, yalnızca kesme diskinin orta parçasından tutun.
- Doldurma açıklığı içine parmaklarınızı veya başka uzuvlarınızı sokmayın. Çocukların doldurma açıklığına el sokmamalarına dikkat edin. Doldurma açıklığı parmakların veya başka uzuvların kesici yüzlere ulaşmasını engelleyemez.
- Doldurma açıklığına yalnızca doğranacak veya rendelenecek yiyecekleri ve iticiyi sokun.
- Kesici yüzlere veya rende açıklıklarına dokunmayın, çünkü bunlar son derece keskindir.
- Kesme diskinin veya kesme aparatı kapağının üzerinde kalan yiyecek artıklarını uzaklaştırmak istediğinizde, kesme diskini kesme aparatı kapağından çıkarmak için dikkatlice orta parçasından tutun ve temizlemek için su ve gerekiyorsa bulaşık fırçası kullanın.

### 6.1 Aksesuarın birleştirilmesi

**Koşullar** Thermomix® kesme aparatını yalnızca boş haldeki karıştırma kabına yerleştirin. Çevirme milini karıştırma bıçağı üzerine yerleştirmeden önce karıştırma kabı içinde ve özellikle karıştırma bıçağında gıda maddeleri veya sıvıların bulunmadığından emin olun. Thermomix® kesme aparatını kullanmadan önce karıştırma kabını özenle temizlemek gerekmez.

Thermomix® kesme aparatını karıştırma kabınıza yerleştirmek için aşağıdaki yolu izleyin:

- Karıştırma kabının Thermomix® TM6 veya TM5 ana cihazına doğru ve tam olarak yerleştirildiğinden emin olun.

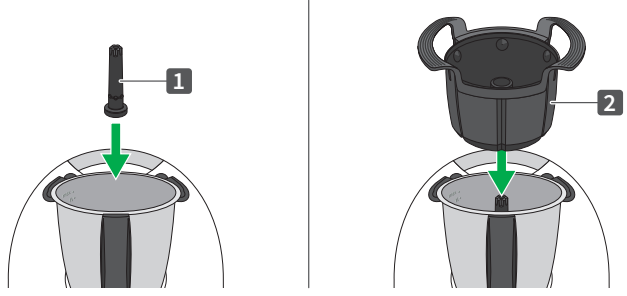



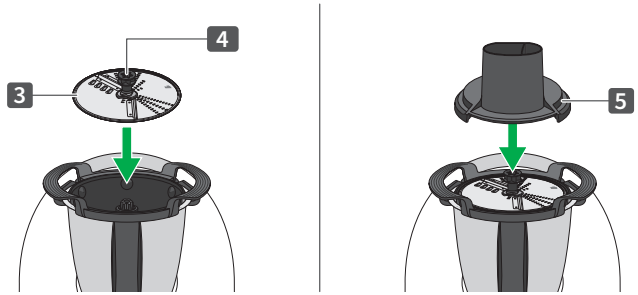



1. Çevirme milini (1) karıştırma kabı içindeki karıştırma bıçağı üzerine yerleştirin.
2. Kesme aparatı sepetini (2) çevirme miline yerleştirin.



3. Kesme diskini (3) orta parçadan (4) tutun ve istediğiniz yüzü yukarı gelecek şekilde üstten çevirme mili üzerine yerleştirin, bkz. **Kesme yüzünün ve rendeleme veya doğrama kalınlığının seçilmesi** [[▶ sayfada 13](#)].
4. Kesme aparatı kapağını (5) kesme aparatı sepeti üzerine yerleştirin.  
⇒ *Thermomix® kesme aparatı şimdi kullanıma hazırdır.*



## 6.2 Kesme yüzünün ve rendeleme veya doğrama kalınlığının seçilmesi

Thermomix® kesme diskinin iki farklı kesici yüzü vardır: malzemeleri ya dilim dilim doğrayabilirsiniz ya da rendeleyebilirsiniz.

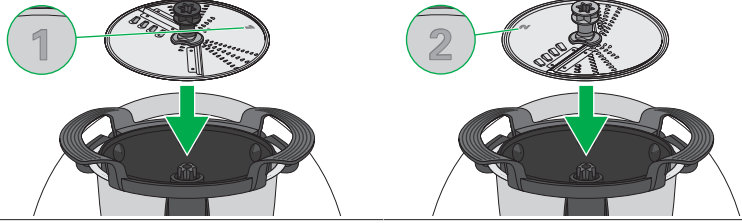
| Doğrama kalınlığı   | Dilim  |   | Şerit  |   |
|---------------------|---|---|--|---|
| Kalınlık            | yakl. 4 mm  | yakl. 1 mm  | yakl. 3-4 mm   | yakl. 1 mm  |
| Dönüş yönü          |        |  |         |  |
| Kesme diskinin yüzü | 1. yüz (koyu gri) yukarı doğru  |   | 2. yüz (açık gri) yukarı doğru   |   |



Kalınlığı dönüş yönü aracılığıyla ayarlayabilirsiniz.

- Kesme kalınlığının daha ince olmasını istiyorsanız tersine çevirme yönünü  seçin.
- Daha kalın dilimler veya şeritler için saat yönünü  seçin.

## 6.3 Malzemelerin doğranması ve rendelenmesi

**İş adımlarının sırası** Genelde önce cihaz çalıştırılır ve kesme diski dönerken malzemeler eklenir. Ancak küçük ve hafif malzemelerde (örn. kültür mantarı) veya son derece muntazam bir doğrama sonucu elde edilmek isteniyorsa (örn. soğan halkası) önce malzemeleri koyun, iticiyle hafifçe bastırın ve bunun ardından cihazı çalıştırın. Ekran üzerindeki veya reçetedeki yönlendirmeleri izleyin.

**Püf noktası** Farklı malzemeler için en iyi **doğrama sonuçlarını hoş geldiniz kitapçığı**nda bulabilirsiniz.

### NOT





#### Uygun kullanımından kaynaklanabilecek hasar tehlikesi!

##### Aksesuar uygun kullanım nedeniyle zarar görebilir.

- Bu aksesuarı yalnızca 4. hız kademesinde kullanın.
- Bu aksesuarı yalnızca tamamen birleştirilmiş halde kullanın.
- Derin dondurulmuş gıda maddelerini işlemeyin.
- Yalnızca orijinal Thermomix® itici kullanın.
- Gıda maddelerini iticiyle kesme diski yönünde yumuşakça bastırın. İticiyi kuvvetli şekilde bastırmayın.

- Thermomix® kesme aparatının doğru yerleştirilmiş olduğundan emin olun, bkz. [Aksesuarın birleştirilmesi](#) [▶ sayfa 11].

**TM6 modu** • TM6 menüsünden istediğiniz modu (doğrama  veya rendeleme  seçin ve ekrandaki yönergeleri izleyin.

**TM5 (manüel)** • Rendeleme veya doğrama kalınlığına göre dönüş yönünü seçin.  
- Kesme kalınlığının daha ince olmasını istiyorsanız tersine çevirme yönünü  seçin.

- Daha kalın dilimler veya şeritler için saat yönünü  seçin.

**Hız kademesi 4 maks. 1 dakika** • Malzemeleri koymadan önce Thermomix® cihazını çalıştırmak için ayar düğmesini çevirin. Hızı manüel olarak ayarlayacaksanız hızı yavaş yavaş 4. kademeye kadar artırın.

**Maks. çalışma süresi** • Cihazı doğrama modunda **maksimum 1 dakika** çalıştırın.

Şimdi malzemeleri ekleyebilirsiniz, bkz. sonraki adım.

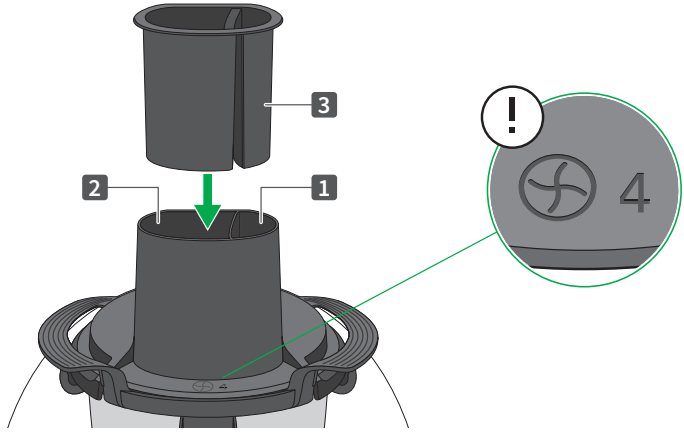

#### Malzemelerin eklenmesi

Farklı malzemeler için en iyi **doğrama sonuçlarını hoş geldiniz kitapçığında** bulabilirsiniz.

1. Malzemeleri uygun açıklıktan içeri doğru kısım kısım ve gevşekçe ekleyin.
2. Bir malzeme açıklık için fazla büyükse malzemeleri ihtiyaca göre küçük parçalara bölün.
3. Malzemeleri her seferinde iticiyle (3) hafifçe aşağı doğru bastırın.

#### Tutma fonksiyonu

İticiyi tamamen aşağı kadar bastırırsanız son pozisyonda sabitlenir (tutma fonksiyonu). Doğrama veya rendeleme işleminden sonra iticiyi daima sabitleyin. Böylece kesme aparatı kapağını kaldırıp ters çevirdiğinizde yere düşmez.

#### İticiyle ilgili not

Malzemeleri aşağı doğru bastırmak için kuvvet uygulamaya gerek yoktur. İticinin üzerine elinizi koymanız veya çok küçük bir baskı bile yeterlidir. İtici aşağı bastırılmıyorsa açıklığın aşırı dolu veya malzemelerin sıkışmış olup olmadığını kontrol edin.

#### Sıkışmaların giderilmesi

Kesme diskinin sıkışması durumunda iticiyi geri çekin ve çok küçük bir baskıyla malzemelerin üzerine bastırın.

Sıkışıklık giderilemezse:

1. Rendeleme veya doğrama işlemini durdurun ve sıkışıklığı spatula yardımıyla dikkatlice gidirin.
2. Kesici yüzleri asla elinizle tutmayın!

Malzemeler kesme aparatı kapağının altında, açıklığın yanlarında sıkışırsa bunları spatulayla kolayca giderebilirsiniz.

## 6.4 Kesme diskinin çıkarılması

Kesme diskini çıkarmak veya ters çevirmek istiyorsanız aşağıdaki yolu izleyin:

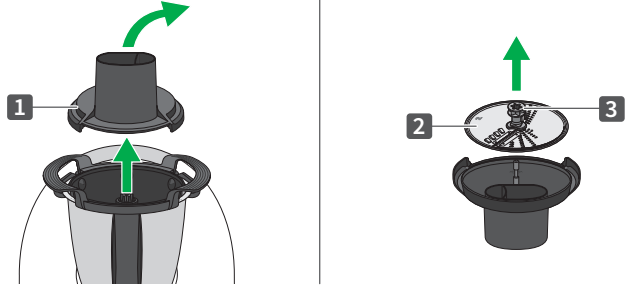

1. Kesme aparatı kapağını (1) kesme aparatı sepetinden çıkarın ve ters çevirin.  
Kesme diski kesme aparatı kapağı içinde kalır.
2. Kesme diskini (2) üzerindeki orta parçadan (3) tutarak kesme aparatı kapağından dışarı çekin.

## 7 Temizlik

Bileşenlerin hepsi bulaşık makinesinde yıkanabilir.

Ancak kesme diskini kullanıldıktan sonra akan su altında bir bulaşık fırçası yardımıyla elde temizlenmesini tavsiye ederiz. Bu sayede kaliteli kesici yüzler daha uzun süre keskin kalır.

### DİKKAT



**Kesme diskinin dikkatsizce temizlenmesi nedeniyle kesik yaralanmaları tehlikesi!**

**Kesme diskini temizlerken kendinizi yaralayabilirsiniz!**

- Kesme diskini asla kesici yüzlerinden tutmayın, yalnızca kesme diskinin orta parçasından tutun.
- Ellerinizi kesici yüzlerden uzak tutmak için bulaşık fırçası kullanın veya bulaşık makinesinde temizleyin.
- Kesme diskini bulaşık makinesinde temizlemek için, orta parçadan tutularak kolayca çıkarılacak şekilde yerleştirin ve çocukların ona ulaşamamasına özellikle dikkat edin.
- Kesme diskini elde yıkayacaksanız, göremeyeceğiniz şekilde bulaşık suyunun içine bırakmayın.

### NOT



**Uygunsuz temizlik nedeniyle cihaz zarar görebilir**

**Bulaşık makinesi içinde yüksek ısı ve üzerinde yer alan nesnelerin basıncı nedeniyle deformasyon olabilir.**

- Tüm parçaları bulaşık sepetine sıkışık olmayan şekilde yerleştirin.



- Temizledikten sonra tüm bileşenlerin yeterince kurumasını bekleyin.

## 8 Müşteri hizmetleri

### Vorwerk Turkey Ev Aletleri Limited Şirketi

Levent Mah. Çamlık Cad. No:19

Beşiktaş, İstanbul, Türkiye

info@vorwerk.com.tr

www.thermomix.com.tr

Çağrı Merkezi 0850 255 30 00

Bu kullanım kılavuzu [www.thermomix.vorwerk.com.tr](http://www.thermomix.vorwerk.com.tr) sitesinde mevcuttur.

### Yetkili Servis Ağı

Güncel yetkili servis ağıımız <https://thermomix.vorwerk.com.tr/web> sistemizde mevcut olup, çağrı merkezimiz üzerinden (0850 255 30 00) kayıt oluşturarak bize ulaşabilirsiniz.

## 9 Garanti

Arızalarda kullanım hatasının bulunup bulunmadığının, yetkili servis istasyonları, yetkili servis istasyonunun mevcut olmaması halinde sırasıyla; malın satıcısı, ithalatçısı veya üreticisinden birisi tarafından, ilgili mevzuatla belirlenmiş ve o mala ilişkin azami tamir süresi içerisinde düzenlenen raporla belirlenmesi ve bu raporun bir nüshasının tüketiciye verilmesi zorunludur. Garanti uygulaması sırasında değiştirilen malın garanti süresi, satın alınan malın kalan garanti süresi ile sınırlıdır. Garanti süresi için satın alma sözleşmesine bakın.

Ürün sadece Vorwerk Thermomix® müşteri hizmetleri ya da yetkili Vorwerk servisi tarafından onarılabilir.

Sadece ürün ile birlikte sağlanan parçaları veya Vorwerk Thermomix® orijinal yedek parçalarını kullanın. Thermomix® tarafından ürün için sağlanmayan parçalar veya ekipmanlar ile kullanmayın. Aksi takdirde garanti geçersiz sayılır.

Tüketiciler şikayet ve itirazları konusundaki başvurularını, ilgili mevzuatlarla belirlenmiş yetki sınırlarını gözeterek, Tüketici Mahkemelerine ve Tüketici Hakem Heyetlerine yapabilir.

### TÜRKİYE’DE yaşayan müşteriler için

1. Garanti süresi, malın teslim tarihinden itibaren başlar ve 2 (iki) yıldır. Garanti belgesi kâğıt üzerinde yazılı olarak veya kalıcı veri saklayıcısı aracılığıyla verilebilir. Tüketicinin talep etmesi halinde kâğıt üzerinde yazılı olarak verilmesi zorunludur.
2. Malın bütün parçaları dahil olmak üzere tamamı garanti kapsamındadır.

3. Malın ayıplı olduğunun anlaşılması durumunda tüketici, 6502 sayılı Tüketicinin Korunması Hakkında Kanunun 11 inci maddesinde yer alan;  
**a- Sözleşmeden dönme,**  
**b- Satış bedelinden indirim isteme,**  
**c- Ücretsiz onarılmasını isteme,**  
**ç- Satılanın ayıpsız bir misli ile değiştirilmesini isteme,**  
haklarından yalnızca birini kullanabilir.
4. **Tüketicinin bu haklardan ücretsiz onarım hakkını** seçmesi durumunda satıcı; işçilik masrafı, değiştirilen parça bedeli ya da başka herhangi bir ad altında hiçbir ücret talep etmeksizin malın onarımını yapmak veya yaptırmakla yükümlüdür. Tüketici ücretsiz onarım hakkını üretici veya ithalatçıya karşı da kullanabilir. Satıcı, üretici ve ithalatçı tüketicinin bu hakkını kullanmasından müteselsilen sorumludur.
5. Tüketicinin, **ücretsiz onarım hakkını** kullanması halinde malın;  
- Garanti süresi içinde tekrar arızalanması,  
- Tamiri için gereken azami sürenin aşılması,  
- Tamirinin mümkün olmadığının, yetkili servis istasyonu, satıcı, üretici veya ithalatçı tarafından bir raporla belirlenmesi durumlarında;  
**tüketici malın bedel iadesini, ayıp oranında bedel indirimini veya imkân varsa malın ayıpsız misli ile değiştirilmesini** satıcıdan talep edebilir. Satıcı, tüketicinin talebini reddedemez. Bu talebin yerine getirilmemesi durumunda satıcı, üretici ve ithalatçı müteselsilen sorumludur.
6. Malın tamir süresi **20 iş günüdür**. Bu süre, garanti süresi içerisinde mala ilişkin arızanın yetkili servis istasyonuna veya satıcıya bildiri tarihinde, garanti süresi dışında ise malın yetkili servis istasyonuna teslim tarihinden itibaren başlar. Malın arızasının **10 iş günü** içerisinde giderilememesi halinde, üretici veya ithalatçı; malın tamiri tamamlanıncaya kadar, benzer özelliklere sahip başka bir malı tüketicinin kullanımına tahsis etmek zorundadır. Malın garanti süresi içerisinde arızalanması durumunda, tamirde geçen süre garanti süresine eklenir.
7. Malın kullanma kılavuzunda yer alan hususlara aykırı kullanılmasından kaynaklanan arızalar ile aşağıda belirtilen arızalar garanti kapsamı dışındadır.  
Ürünlerin tuzlu su, çamaşır suyu, tuz ruhu veya asitli maddelerle temizlenmesi veya kaynatılması.  
Ürünlerin sert maddelerle ovulması.  
Ürünlerin amaç dışı kullanılması ve kullanıcı hatasından kaynaklanan bozulmalar.  
Ürünlerin doğrudan ateşle temas ettirilmesi.  
Ürünlere herhangi bir nedenle kullanıcı tarafından tamirat yapılması.  
Tüketicie teslim sonrası yapılan yükleme, boşaltma ve taşıma sırasında oluşan hasar ve arızalar.  
Ürünlerin düşürülerek veya çarparak üzerinde oluşan darbe izleri.  
Anormal çevre şartları, aşırı zorlama, eksik bakım veya korumaya bağlı arızalar, Üzerinde değişiklik veya ilave yapılmış ürünler.  
Orjinal olmayan yedek parça kullanımları

8. Tüketici, garantiden doğan haklarının kullanılması ile ilgili olarak çıkabilecek uyuşmazlıklarda , ilgili mevzuatlarla belirlenmiş yetki sınırlarını gözeterek, yerleşim yerinin bulunduğu veya tüketici işleminin yapıldığı yerdeki **Tüketici Hakem Heyetine veya Tüketici Mahkemesine** başvurabilir.
9. Satıcı tarafından bu **Garanti Belgesinin** verilmemesi durumunda, tüketici **Ticaret Bakanlığı Tüketicinin Korunması ve Piyasa Gözetimi Genel Müdürlüğüne** başvurabilir.

## 10 Üretici

Vorwerk Elektrowerke GmbH & Co. KG

Mühlenweg 17-37

42270 Wuppertal

Almanya

## 11 Bertaraf etme

Orijinal Vorwerk aksesuarının büyük bir kısmı geri dönüşüme uygun hammaddelerden oluşur. Aksesuarı atık getirme merkezleri üzerinden bertaraf edebilirsiniz.

Aksesuar evsel atıklarla birlikte atılmamalıdır.

1. Aksesuarın usulüne uygun şekilde bertaraf edilmesini sağlayın.
2. Yürürlükteki ulusal mevzuatı dikkate alın.

**thermomix**

Kesme aparatı

