

thermomix
Nakładka krojąca

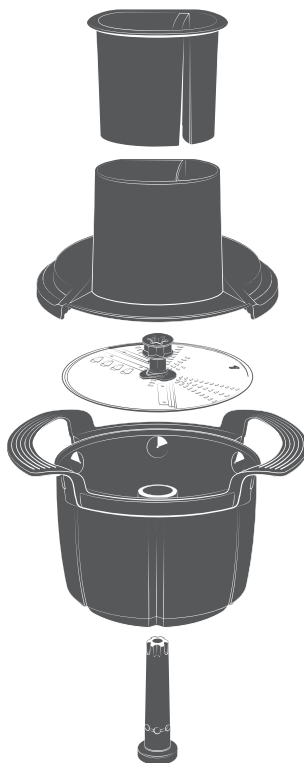

Instrukcja obsługi

PL • V 3.0 • 27025 09/22





Cyfrowa broszura powitalna

Więcej informacji o nakładce krojącej Thermomix® wraz z przepisami i poradami znajdziesz w naszej cyfrowej broszurze powitalnej.

Copyright

Tekst, opracowanie graficzne, fotografie i ilustracje stanowią własność Vorwerk International & Co. KmG, Szwajcaria. Wszelkie prawa zastrzeżone. Żadna część niniejszej publikacji nie może być powielana, przechowywana w żadnym systemie odtwarzania informacji, przekazywana ani rozpowszechniana za pomocą urządzeń elektronicznych, mechanicznych, kopiujących, nagrywających i innych, bez uprzedniej pisemnej zgody Vorwerk International & Co. KmG.

Spis treści

1	Przed uruchomieniem	4
1.1	Opis produktu	4
1.2	Przechowywanie dokumentów	4
2	Informacja o produkcie	5
3	Zastosowanie zgodnie z przeznaczeniem.....	5
4	Bezpieczeństwo użytkownika	6
4.1	Wskazówki dotyczące bezpieczeństwa i zagrożeń.....	7
4.2	Struktura ostrzeżeń	9
4.3	Obowiązki użytkownika.....	10
5	Uruchamianie.....	10
6	Obsługa.....	11
6.1	Montowanie nakładki krojącej	11
6.2	Wybór strony tarczy tnącej i rodzaju krojenia.....	13
6.3	Tarcie i krojenie składników.....	14
6.4	Wymywanie tarczy tnącej.....	15
7	Czyszczenie	16
8	Obsługa klienta	17
9	Gwarancja/odpowiedzialność za wady materiałowe	17
10	Producent.....	17
11	Utylizacja	17

1 Przed uruchomieniem

Jako użytkownik urządzenia Thermomix® znasz już Thermomix® TM6 lub TM5 i jego akcesoria.

Ta instrukcja przedstawia zasady postępowania się nakładką krojącą Thermomix® do urządzenia Thermomix® TM6 lub TM5.

1. Przed użyciem nakładki krojącej Thermomix® po raz pierwszy należy uważnie przeczytać niniejszą instrukcję obsługi.
2. Należy również przeczytać instrukcję obsługi dołączonej do urządzenia Thermomix® TM6 lub TM5 i ściśle jej przestrzegać.
Wszystkie instrukcje obsługi są dostępne w Internecie na stronie <https://thermomix.vorwerk.pl/>.

Cyfrowa broszura powitalna



Więcej informacji o nakładce krojącej Thermomix® wraz z przepisami i poradami znajdziesz w naszej cyfrowej broszurze powitalnej.

1.1 Opis produktu

Nakładka krojąca Thermomix® jest akcesorium do urządzenia Thermomix® TM6 lub Thermomix® TM5.

Nakładka krojąca Thermomix® umożliwia równomierne i kontrolowane krojenie i tarcie w urządzeniu Thermomix® takich składników, jak warzywa, owoce lub ser.

1.2 Przechowywanie dokumentów

Zachowaj instrukcję obsługi do późniejszego wykorzystania. Jest ona ważną częścią produktu i powinna zostać dołączona do niego w przypadku przekazania go kolejnej osobie.

2 Informacja o produkcji

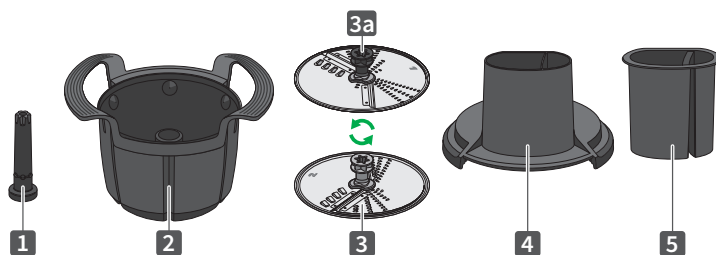

1 Trzpień	3a Środkowa część
2 Pojemnik nakładki	4 Pokrywa z podajnikiem
3 Tarcza tnąca	5 Popychacz

Uwaga Szczegółowe informacje o obsłudze i użytkowaniu urządzenia Thermomix® i naczynia miksującego zawiera instrukcja obsługi urządzenia Thermomix® TM6 lub TM5.

Wszystkie instrukcje obsługi są dostępne w Internecie na stronie <https://thermomix.vorwerk.pl/>.

3 Zastosowanie zgodnie z przeznaczeniem

Z urządzenia i akcesoriów należy korzystać zgodnie z instrukcjami i przeznaczeniem, aby nie narażać siebie i innych osób na zagrożenie oraz zminimalizować ryzyko uszkodzeń urządzenia i innych wartościowych przedmiotów.

Warunki stosowania Nakładka krojąca Thermomix® jest akcesorium służącym do przygotowywania produktów spożywczych i przeznaczonym do użytku domowego lub podobnego.

Kompatybilność Używać akcesorium wyłącznie z urządzeniem Thermomix® TM6 lub TM5.
Nigdy nie używać akcesorium z urządzeniem Thermomix Friend®.

Zastosowanie zgodnie z przeznaczeniem Nakładka krojąca Thermomix® jest umieszczana w naczyniu miksującym i służy do rozdrabniania składników przy obrotach zgodnych z ruchem wskazówek zegara / obrotach wstecznych bez funkcji grzania **wyłącznie przy prędkości obrotów 4**.

Użytkownicy Produkt służy do użytku wyłącznie przez osoby dorosłe. Nie może być użytkowany przez dzieci, nawet pod nadzorem osoby dorosłej.

Dzieci powinny przebywać z dala od urządzeń, które znajdują się w użyciu.

Jeśli akcesorium jest użytkowane w otoczeniu, w którym przebywają dzieci, należy szczególnie uważnie ich pilnować.

Akcesoria nie mogą służyć dzieciom do zabawy.

Urządzenia mogą być użytkowane przez osoby o ograniczonej zdolności fizycznej, sensorycznej lub umysłowej lub nieposiadające doświadczenia lub stosownej wiedzy pod warunkiem zapewnienia im nadzoru lub instruktażu w zakresie bezpiecznego użytkowania urządzenia oraz jeżeli rozumieją one związane z tym zagrożenia.

Zastosowanie niezgodnie z przeznaczeniem Nakładka krojąca Thermomix® nie może być używana ani czyszczona z użyciem alkoholu.

Użytkowanie w innych celach niż zastosowanie zgodnie z przeznaczeniem jest niedozwolone. Producent nie ponosi odpowiedzialności za ewentualne spowodowane tym szkody. Dokonanie jakichkolwiek zmian technicznych w produkcie skutkuje unieważnieniem gwarancji/rękojmi. Obowiązek odszkodowawczy producenta wynikający z odpowiedzialności cywilnej za produkt i/lub dystrybutora z odpowiedzialności za wady rzeczowe nie obowiązuje w przypadku dokonania zmian technicznych w urządzeniu.

Podczas wykonywania jakichkolwiek prac przy urządzeniu należy stosować się do wszystkich przynależnych dokumentów oraz wskazań na ekranie. Producent nie odpowiada za szkody powstałe wskutek nieprawidłowego postępowania.

Przepisy bezpieczeństwa Urządzenie spełnia wszelkie normy bezpieczeństwa kraju, w którym zostało sprzedane przez autoryzowanego dystrybutora firmy Vorwerk. Podczas korzystania z urządzenia w kraju innym niż ten, w którym został zakupiony, zgodność z lokalnymi normami bezpieczeństwa danego kraju nie może być zagwarantowana. W związku z tym firma Vorwerk nie ponosi odpowiedzialności za ewentualne zagrożenia bezpieczeństwa mogące wynikać ze stosowania urządzenia w innym kraju.

4 Bezpieczeństwo użytkownika

Najwyższe możliwe bezpieczeństwo jest jedną z głównych cech produktów firmy Vorwerk.

Bezpieczeństwo działania może jednak zostać zagwarantowane tylko wtedy, jeśli użytkownik przeczyta niniejszy rozdział i ostrzeżenia zawarte w następujących rozdziałach.

Wskazówka Nakładka krojąca Thermomix® jest przeznaczona do użytku wyłącznie z urządzeniem Thermomix® TM6 lub Thermomix® TM5. Należy stosować się do zasad bezpieczeństwa zawartych we wszystkich przynależnych dokumentach, a także do instrukcji wyświetlanych na ekranie urządzenia Thermomix®.

4.1 Wskazówki dotyczące bezpieczeństwa i zagrożeń



OSTRZEŻENIE

Niebezpieczeństwo obrażeń wskutek uszkodzonych akcesoriów!

Jeśli akcesoria dostaną się w trakcie pracy pod nóż miksujący lub będą poddawane zbyt wysokiemu obciążeniu, odłamki i ostre krawędzie mogą spowodować obrażenia, szczególnie w przypadku połamania odłamków w przygotowanej potrawie.

- Akcesoriów urządzenia Thermomix® należy zawsze używać w sposób opisany w instrukcji lub na ekranie urządzenia.
- Przed włączeniem obrotów upewnić się, że wymagane akcesoria zostały bezpiecznie i prawidłowo zamocowane i żadne niezamocowane akcesoria nie znajdują się w naczyniu miksującym.
- Kontrolować stan akcesoriów po użyciu pod kątem uszkodzeń.
- Jeśli mimo to akcesoria zostaną uszkodzone przez nóż miksujący, należy wyrzucić składniki spożywcze i skontaktować się z działem Contact Center w sprawie wymiany akcesoriów na nowe.

Niebezpieczeństwo poparzenia podczas przygotowywania gorących potraw!

Akcesorium nie jest przeznaczone do przyrządzania gorących potraw. Para lub gorąca ciecz może w sposób niekontrolowany rozprysnąć się na zewnątrz i spowodować poparzenia.

- Nie włączać funkcji grzania podczas korzystania z akcesorium.
- Nie wlewać wody, zwłaszcza gorącej, do naczynia miksującego w trakcie korzystania z akcesorium.

Niebezpieczeństwo obrażeń wskutek niewyważenia!

Uszkodzona, zdeformowana tarcza tnąca może podczas działania spowodować niewyważenie i doprowadzić do przemieszczenia się urządzenia. Urządzenie może wtedy spaść, powodując obrażenia ciała.

- Sprawdzić, czy tarcza tnąca nie jest zdeformowana, szczególnie jeśli wcześniej spadła z wysokości. Zdeformowana tarcza tnąca nie nadaje się do użytku i musi zostać natychmiast wymieniona na nową.



PRZESTROGA

Niebezpieczeństwo skaleczeń wskutek nieostrożnego postępowania się tarczą tnącą!

Obustronne ostrza tarczy tnącej są ostre i można się o nie skaleczyć!

- Z tarczą tnącą należy obchodzić się ostrożnie.
- Nigdy nie chwycić tarczy tnącej za ostrza, lecz za jej środkową część.
- Nie wkładać do pokrywy nakładki krojącej z podajnikiem palców ani innych części ciała. Dopilnować, aby dzieci nie sięgały do obszaru pokrywy nakładki krojącej z podajnikiem. Budowa pokrywy nakładki krojącej z podajnikiem nie zabezpiecza palców ani innych części ciała przed kontaktem z ostrzami.
- W pokrywie nakładki krojącej z podajnikiem umieszczać wyłącznie produkty spożywcze przeznaczone do krojenia lub tarcia oraz popychacz.
- Nie dotykać ostrzy ani otworów tarki, ponieważ są one bardzo ostre.
- Jeśli wystąpi konieczność usunięcia składników z tarczy tnącej lub pokrywy, należy chwycić ostrożnie tarczę tnącą za jej środkową część, aby wyjąć ją z pokrywy, a następnie umyć ją wodą i szczotką.

Niebezpieczeństwo skaleczeń wskutek nieuważnego przechowywania!

Obustronne ostrza tarczy tnącej są ostre i mogą spowodować skaleczenia w przypadku nieuważnego przechowywania!

- Przechowywać ostrza i tarcze tnące oraz ostre noże poza zasięgiem dzieci.
- Tarczę tnącą przechowywać w pokrywie i pojemniku nakładki.

Niebezpieczeństwo skaleczeń wskutek nieostrożnego mycia tarczy tnącej!

Podczas mycia tarczy tnącej można się skaleczyć!

- Nigdy nie chwycić tarczy tnącej za ostrza, lecz za jej środkową część.
- Do mycia używać szczotki do mycia lub zmywarki, aby chronić ręce przed ostrymi ostrzami.
- W przypadku mycia tarczy tnącej w zmywarce umieścić ją tak, aby można ją było łatwo wyjąć, chwytając za środkową część, i zwrócić szczególnie uwagę, aby była poza zasięgiem dzieci.
- W przypadku mycia ręcznego tarczy tnącej nie wkładać jej do wody, gdzie pozostanie niewidoczna.

Niebezpieczeństwo obrażeń spowodowanych obrotowymi elementami!

Na obrotowych elementach mogą nawinąć się włosy lub luźne części, powodując obrażenia.

- Związać długie włosy i przestrzegać, aby luźna odzież i inne przedmioty nie dostały się do pokrywy nakładki krojącej z podajnikiem.

Ryzyko obrażeń ciała wskutek przycięcia! Istnieje zagrożenie przycięcia przez mechanizm blokujący urządzenia lub pod zablockowaną pokrywą.

- Należy unikać kontaktu z ruchomymi częściami.
- Należy uważać, by włosy lub odzież nie miały kontaktu z ruchomymi częściami urządzenia.
- **Nie** należy dotykać mechanizmu blokującego ani pokrywę podczas otwierania lub zamykania mechanizmu blokującego.

Niebezpieczeństwo obrażeń z powodu nieprawidłowej blokady! W przypadku korzystania z akcesorium w innych urządzeniach nakładka krojąca nie jest blokowana. Może to spowodować oderwanie się części i obrażenia.

- Używać akcesorium wyłącznie z urządzeniem Thermomix® TM6 lub TM5.
- Nigdy nie używać akcesorium z urządzeniem Thermomix Friend®.

Niebezpieczeństwo poparzenia o gorące powierzchnie! W przypadku dłuższego ciągłego korzystania wskutek działania siły metalowy trzpień pokrywki może się silnie nagrzać.

- Nie przekraczać maksymalnego czasu krojenia wynoszącego 1 minutę.

WSKAZÓWKA!

Ryzyko uszkodzenia z powodu nieprawidłowego użycia! Nieprawidłowe zastosowanie może spowodować uszkodzenie akcesorium.

- Z akcesorium wolno korzystać wyłącznie przy stopniu prędkości obrotowej 4.
- Z akcesorium wolno korzystać pod warunkiem, że jest całkowicie zmontowane.
- Nie przetwarzać mrożonej żywności.
- Używać wyłącznie oryginalnego popychacza Thermomix®.
- Artykuły spożywcze dociskać luźno za pomocą popychacza w kierunku tarczy tnącej. Nigdy nie wywierać siły na popychacz.

Ryzyko uszkodzenia z powodu nieprawidłowego czyszczenia W zmywarce wskutek podwyższonego działania wysokiej temperatury w połączeniu z naciskiem położonych wyżej przedmiotów może dojść do odkształceń.

- Ułożyć wszystkie elementy luźno w zmywarce.

4.2 Struktura ostrzeżeń

Ostrzeżenia są w niniejszej instrukcji zaznaczone symbolami bezpieczeństwa i hasłami ostrzegawczymi. Symbol i hasło ostrzegawcze informują o stopniu zagrożenia.

Struktura ostrzeżeń Ostrzeżenia, które poprzedzają każdą czynność, przedstawione są w następujący sposób:

OSTRZEŻENIE



Rodzaj i źródło zagrożenia

Objaśnienie rodzaju i źródła zagrożenia/następstw

- Środki przeciwdziałające zagrożeniu

Znaczenie znaków ostrzegawczych

OSTRZEŻENIE	Niebezpieczeństwo śmierci lub poważnych obrażeń w przypadku nieuniknięcia danego zagrożenia.
UWAGA	Niebezpieczeństwo umiarkowanych obrażeń w przypadku nieuniknięcia danego zagrożenia.
WSKAZÓWKA	Szkody rzeczowe w przypadku nieuniknięcia danego zagrożenia.

Znaczenie symboli bezpieczeństwa



Ostrzeżenie z informacją o istotności zagrożenia



Informacja o możliwych szkodach rzeczowych

4.3 Obowiązki użytkownika

Aby zapewnić prawidłową pracę urządzenia i akcesoriów Vorwerk:

1. Postępuj zgodnie z instrukcją obsługi i wszystkimi przynależnymi dokumentami.
2. Przechowuj instrukcję w łatwo dostępnym miejscu.
3. Zadbaj o to, aby wszelkie uszkodzenia urządzenia były niezwłocznie usuwane przez producenta.

5 Uruchamianie

Przed pierwszym użyciem umyć nakładkę krojącą Thermomix®, patrz [Czyszczenie](#) ► [Strona 16](#)].

6 Obsługa

OSTRZEŻENIE



Niebezpieczeństwo skaleczeń wskutek nieostrożnego postępowania się tarczą tnącą!

Obustronne ostrza tarczy tnącej są ostre i można się o nie skaleczyć!

- Z tarczą tnącą należy obchodzić się ostrożnie.
- Nigdy nie chwytać tarczy tnącej za ostrza, lecz za jej środkową część.
- Nie wkładać do pokrywy nakładki krojącej z podajnikiem palców ani innych części ciała. Dopilnować, aby dzieci nie sięgały do obszaru pokrywy nakładki krojącej z podajnikiem. Budowa pokrywy nakładki krojącej z podajnikiem nie zabezpiecza palców ani innych części ciała przed kontaktem z ostrzami.
- W pokrywie nakładki krojącej z podajnikiem umieszczać wyłącznie produkty spożywcze przeznaczone do krojenia lub tarcia oraz popychacz.
- Nie dotykać ostrzy ani otworów tarki, ponieważ są one bardzo ostre.
- Jeśli wystąpi konieczność usunięcia składników z tarczy tnącej lub pokrywy, należy chwycić ostrożnie tarczę tnącą za jej środkową część, aby wyjąć ją z pokrywy, a następnie umyć ją wodą i szczotką.

6.1 Montowanie nakładki krojącej

Warunek Wkładać nakładkę krojącą Thermomix® wyłącznie do pustego naczynia miksującego. Przed montażem trzpienia upewnić się, że w naczyniu miksującym, a szczególnie przy nożu miksującym, nie znajdują się żadne składniki spożywcze ani płyny. Nie ma potrzeby dokładnego mycia naczynia miksującego przed użyciem nakładki krojącej Thermomix®.

Procedura wkładania nakładki krojącej Thermomix® do naczynia miksującego jest następująca:

- Sprawdzić, czy naczynie miksujące jest poprawnie włożone do urządzenia Thermomix® TM6 lub TM5.

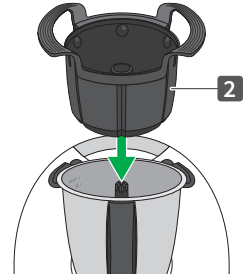
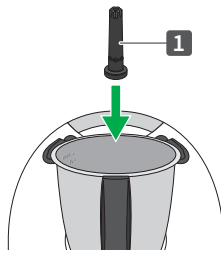



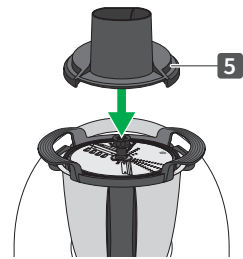
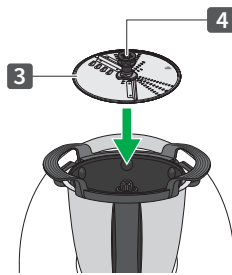



1. Nałożyć trzpień (1) na nóż miksujący w naczyniu miksującym.
2. Nałożyć pojemnik nakładki (2) na trzpień.



3. Chwycić tarczę tnącą (3) za jej środkową część (4) i nasadzić ją wymaganą stroną do góry na trzpień, patrz [Wybór strony tarczy tnącej i rodzaju krojenia](#) [► Strona 13].
4. Nałożyć pokrywę (5) na pojemnik nakładki.
⇒ *Nakładka krojąca Thermomix® jest teraz gotowa do użycia.*



6.2 Wybór strony tarczy tnącej i rodzaju krojenia

Tarcza tnąca nakładki krojącej Thermomix® ma dwie różne strony do krojenia, którymi można kroić składniki w plasterki lub paski.

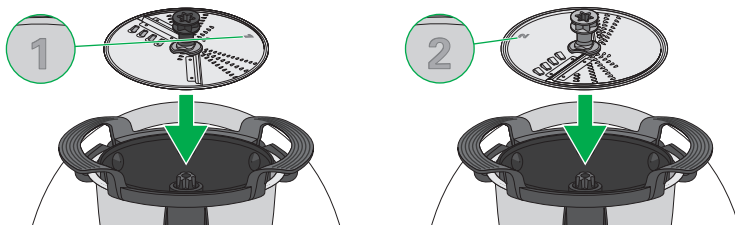
Efekt krojenia	Plasterki 		Paski 	
Grubość	ok. 4 mm	ok. 1 mm	ok. 3-4 mm	ok. 1 mm
Kierunek obrotu				
Strona tarczy tnącej	Strona 1 (ciemnoszara) w górę		Strona 2 (jasnoszara) w górę	



Grubość zależy od kierunku obrotów.

- Obroty wsteczne , jeśli pokrojone produkty mają być drobniejsze.
- Obroty zgodne z ruchem wskazówek zegara , jeśli plasterki lub paski mają być grubsze.

6.3 Tarcie i krojenie składników

Kolejność kroków roboczych Z reguły najpierw należy uruchomić urządzenie i wsypać składniki, gdy tarcza tnąca już się obraca. W przypadku małych i lekkich składników (np. pieczarek) lub jeśli chcemy uzyskać równomiernie pokrojone składniki (np. krążki cebuli), należy najpierw wsypać składniki, lekko docisnąć do dołu popychaczem i uruchomić urządzenie. Wykonywać instrukcje podawane na wyświetlaczu lub w przepisie.

Porada W **ulotce powitalnej** dostępne jest zestawienie **najlepszych efektów krojenia** dla różnych składników.

WSKAZÓWKA!







Ryzyko uszkodzenia z powodu nieprawidłowego użycia!

Nieprawidłowe zastosowanie może spowodować uszkodzenie akcesorium.

- Z akcesorium wolno korzystać wyłącznie przy stopniu prędkości obrotowej 4.
- Z akcesorium wolno korzystać pod warunkiem, że jest całkowicie zmontowane.
- Nie przetwarzać mrożonej żywności.
- Używać wyłącznie oryginalnego popychacza Thermomix®.
- Artykuły spożywcze dociskać luźno za pomocą popychacza w kierunku tarczy tnącej. Nigdy nie wywierać siły na popychacz.

- Upewnić się, że nakładka krojąca Thermomix® jest poprawnie włożona, patrz [Montowanie nakładki krojącej](#) [► Strona 11].

Funkcja TM6 • Wybrać żądaną funkcję (krojenie  lub tarcie ) w menu TM6 i wykonywać polecenia wyświetlane na ekranie.

TM5 (ręcznie) • Wybrać kierunek obrotów zależnie od żądanego efektu tarcia lub krojenia.
- Obroty wsteczne , jeśli produkty mają być drobniejsze.
- Obroty zgodne z ruchem wskazówek zegara , jeśli plasterki lub paski mają być grubsze.

Poziom obrotów 4 maks. 1 minuta • Przed włożeniem składników do otworu obrócić pokrętko, aby uruchomić Thermomix®. Jeśli prędkość obrotowa jest wybierana ręcznie, zwiększać ją powoli do ustawienia 4.

Maks. czas pracy • Używać urządzenia w trybie krojenia przez **maksymalnie 1 minutę**.

Teraz można dodać składniki, patrz kolejny krok.

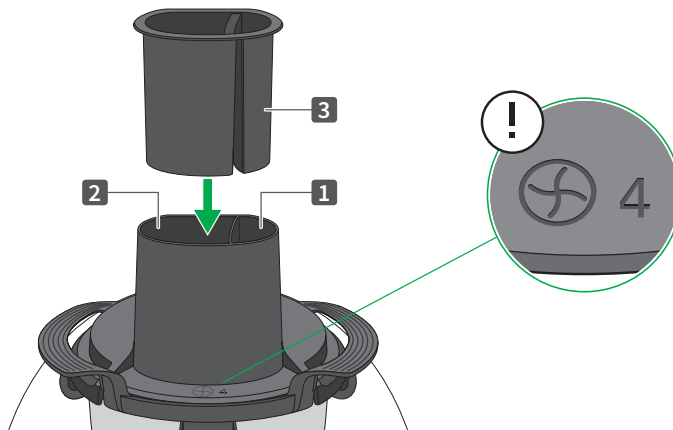

Dodawanie składników

W **ulotce powitalnej** dostępne jest zestawienie **najlepszych efektów krojenia** dla różnych składników.

1. Wsypywać stopniowo składniki do odpowiedniego otworu.
2. Jeśli jakiś składnik nie mieści się w otworze, należy go odpowiednio do potrzeb pokroić na mniejsze kawałki.
3. Składniki należy luźno docisnąć popychaczem (3) w dół.

Funkcja blokady

Po dociśnięciu popychacza do samego końca zostanie on zablokowany w tej pozycji (funkcja blokady). Zawsze blokować popychacz do momentu zakończenia krojenia. Dzięki temu popychacz nie wypadnie po zdjęciu i przekręceniu pokrywy.

Uwagi do popychacza

Dopychanie składników nie wymaga przykładania siły. Wystarczy położenie dłoni na popychaczu lub minimalny nacisk.

Jeśli nie można dopchnąć popychacza, należy sprawdzić, czy otwór nie jest przepiętny lub czy składniki nie zakleszczyły się.

Usuwanie blokady

W przypadku blokady tarczy tnącej należy unieść popychacz i ponownie docisnąć go do składników przy użyciu minimalnej siły.

W przypadku gdy blokada nie ustępuje:

1. zatrzymać proces tarcia lub krojenia, a następnie ostrożnie usunąć blokadę za pomocą kopystki.
2. Nigdy nie sięgać dłońmi w kierunku ostrzy!

Jeśli składniki zakleszczą się po spodniej stronie pokrywy z boku przy otworze, można je łatwo usunąć za pomocą kopystki.

6.4 Wyjmowanie tarczy tnącej

Procedura wyjmowania lub odwracania tarczy tnącej jest następująca:

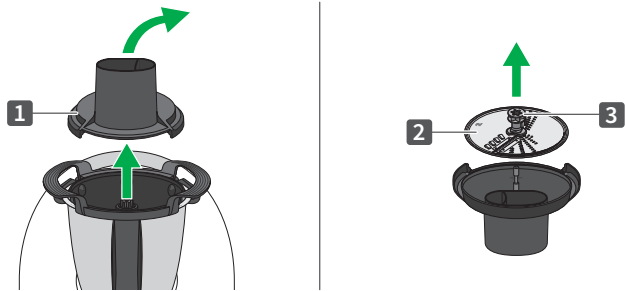

1. Zdjąć pokrywę nakładki krojącej (1) z pojemnika nakładki i ją odwrócić. Tarcza tnąca pozostaje w pokrywie nakładki krojącej.
2. Zdjąć tarczę tnącą (2) z pokrywy nakładki krojącej, trzymając tarczę za jej środkową część (3).

7 Czyszczenie

Wszystkie części można myć w zmywarce do naczyń.

Zalecamy jednak mycie tarczy tnącej ręcznie po użyciu za pomocą bieżącej wody i szczotki do mycia naczyń. W ten sposób wysokiej jakości ostrza dłużej zachowają ostrość.

OSTRZEŻENIE



Niebezpieczeństwo skaleczeń wskutek nieostrożnego mycia tarczy tnącej!

Podczas mycia tarczy tnącej można się skaleczyć!

- Nigdy nie chwytać tarczy tnącej za ostrza, lecz za jej środkową część.
 - Do mycia używać szczotki do mycia lub zmywarki, aby chronić ręce przed ostrymi ostrzami.
 - W przypadku mycia tarczy tnącej w zmywarce umieścić ją tak, aby można ją było łatwo wyjąć, chwytając za środkową część, i zwrócić szczególnie uwagę, aby była poza zasięgiem dzieci.
 - W przypadku mycia ręcznego tarczy tnącej nie wkładać jej do wody, gdzie pozostanie niewidoczna.
- Po umyciu pozostawić wszystkie części do wyschnięcia.

8 Obsługa klienta

Contact Center Vorwerk Polska

Od poniedziałku do piątku w godzinach od 8:00 do 18:00

Telefon: 71 780 72 00

E-mail: kontakt@vorwerk.pl

Centrum serwisowe

Aby dowiedzieć się więcej na temat najbliższego serwisu firmy Vorwerk, prosimy odwiedzić stronę www.thermomix.pl

Dalsze informacje można uzyskać od przedstawiciela handlowego Thermomix®; można także odwiedzić stronę www.thermomix.pl

Niniejsza instrukcja obsługi jest dostępna w innych wersjach językowych na stronie <https://thermomix.vorwerk.com>

9 Gwarancja/odpowiedzialność za wady materiałowe

Napraw urządzenia Thermomix® i akcesoriów mogą dokonywać wyłącznie punkty obsługi klienta Vorwerk lub autoryzowane serwisy Vorwerk.

Należy używać wyłącznie części dołączonych do urządzenia Thermomix® lub oryginalnych części zamiennych Vorwerk Thermomix®. Zabronione jest stosowanie w urządzeniu Thermomix® części lub podzespołów, które nie zostały przez Vorwerk Thermomix® udostępnione do urządzenia Thermomix®. W przeciwnym razie gwarancja lub odpowiedzialność za wady materiałowe zostanie unieważniona. Realizacja uprawnień z gwarancji może nastąpić wyłącznie na terytorium Polski.

10 Producent

Vorwerk Elektrowerke GmbH & Co. KG

Mühlenweg 17-37

42270 Wuppertal, Niemcy

11 Utylizacja

Oryginalne akcesoria Vorwerk składają się w przeważającej części z surowców zdatnych do ponownego wykorzystania. Zużyte akcesoria można oddać do punktu zbiórki.

Akcesoriów nie należy wyrzucać wraz z odpadami komunalnymi.

1. Należy dopilnować, aby zużyte akcesoria zutilizowane zostały w poprawny sposób.
2. Przestrzegać krajowych przepisów.

thermomix

Nakładka krojąca

